

DE

Magnet-Lamellenvorhang XL DELUXE 3-tlg.

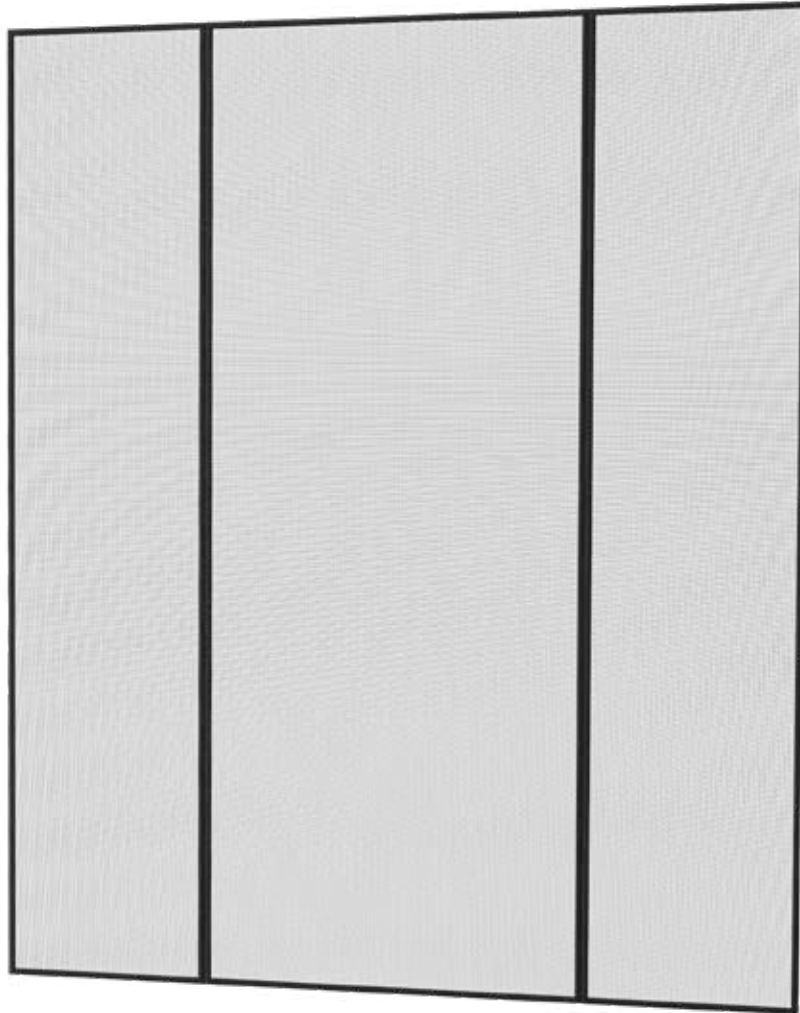

DE

Montageanleitung

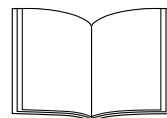



**Bitte vor Montage sorgfältig alle Punkte lesen!
Anleitung aufbewahren und bei Weitergabe des Produktes mit aushändigen!**

Bestimmungsgemäßer Gebrauch

Das Insektenschutzprodukt darf nur für den bestimmungsgemäßen nicht gewerblichen Gebrauch (Montage zum Schutz vor Eindringen von Insekten im privaten Bereich) verwendet werden. Bei missbräuchlicher Nutzung kann es zu erheblichen Gefährdungen kommen. Zusätzliche Belastungen dieses Produktes durch angehängte Gegenstände oder Bedienung über die mechanischen Begrenzungen hinaus können zur Beschädigung des Produktes führen und sind daher nicht zulässig. Für hieraus resultierende Schäden haftet der Hersteller nicht.

Sicherheitshinweise

Folienbeutel und Kleinteile von Kindern fernhalten!
ERSTICKUNGSGEFAHR!

Haftung

Bei Nichtbeachtung der in dieser Anleitung angegebenen Hinweise und Informationen, bei nicht bestimmungsgemäßem Gebrauch oder bei Einsatz außerhalb des vorgesehenen Verwendungszweckes, lehnt der Hersteller die Gewährleistung für Schäden am Produkt ab. Die Haftung für Folgeschäden an Elementen aller Art oder Personen ist ausgeschlossen.

Reinigung

Verwenden Sie zur Reinigung nur ein feuchtes Tuch mit mildem Reinigungsmittel. Das Gewebe können Sie mit einem Staubsauger (mit Bürstenaufsatz) oder Handbesen von Staub befreien.

Entsorgung

Denken Sie an den Umweltschutz. Zur Entsorgung von Verpackungsmaterialien und Altgeräten gibt es ein öffentliches Rücknahmesystem. Auskünfte über Sammelstellen und aktuelle Bestimmungen erhalten Sie bei Ihrer Stadt- oder Gemeindeverwaltung.



- Verwenden Sie benötigtes Werkzeug umsichtig um Verletzungen zu vermeiden. Tragen Sie Schutzausrüstung (z. B. Schutzbrille).
- Stellen Sie vor der Verwendung sicher, dass alle Teile unbeschädigt und vorhanden sind. Beginnen Sie keine Montage bei Fehlteilen oder beschädigten Teilen.

Gewährleistung

Es gilt die gesetzliche Gewährleistungspflicht.

Von der Gewährleistung ausgenommen:

- Unsachgemäße Benutzung
- Unsachgemäße Montage
- Schäden durch zu aggressive Reinigung
- Schäden durch nicht originale Ersatzteile
- Schäden durch Verletzung der Sorgfaltspflicht
- Verschleißteile
- nicht vorgesehene Verwendung

Service

hecht international GmbH | Im Herrmannshof 10 | 91595 Burgoberbach | Deutschland | +49 (0)9805-93331981
www.hecht-international.com/service

Symbolerklärung

Nachfolgend gelistete Warnsymbole werden in dieser Montageanleitung verwendet.

	Klemmgefahr! Bei der Montage oder Justagearbeiten besteht die Gefahr von Klemm-/Quetschverletzungen!
	Schnittgefahr! Bei der Montage besteht die Gefahr von Schnittverletzungen!
	Hinweis / Aufmerksamkeit Bei der Montage ist besondere Aufmerksamkeit gefordert, Ansichten zu beachten oder eine Handlung auszuführen!
	Achtung! Mögliche Sachbeschädigungen oder anderweitige durch Unachtsamkeit entstehende Verletzungen/Gefahren!
	Wichtige Information! Wichtige Information für Montage und Funktion!
	Absturzgefahr! Nicht gegen das Produkt lehnen. Auf eigene Sicherheit achten.
	Warnung! Gefährdung durch magnetische Felder. Personen mit Herzschrittmacher dürfen sich keinen magnetischen Feldern aussetzen. Setzen Sie keine Datenträger (z. B. Kreditkarten) oder elektronische Geräte (z. B. Handy) den magnetischen Feldern aus.

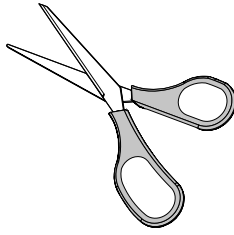

DE Montagehinweis

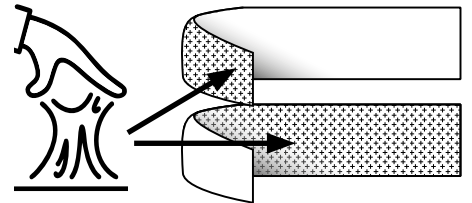
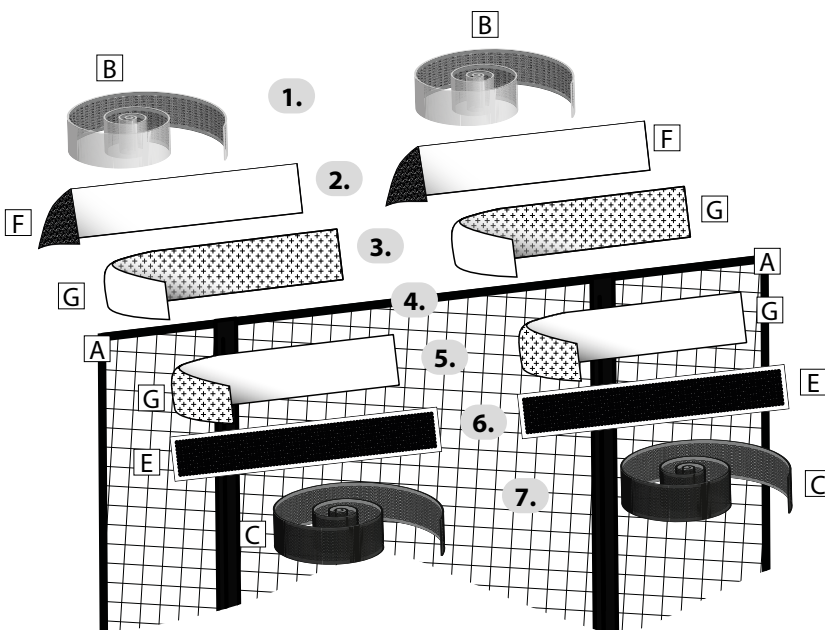
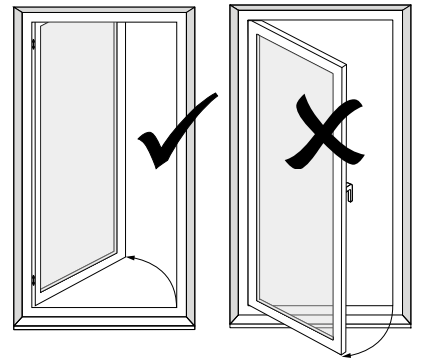
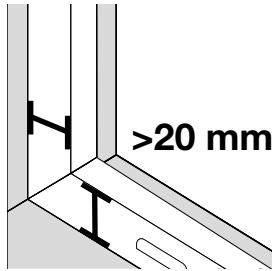
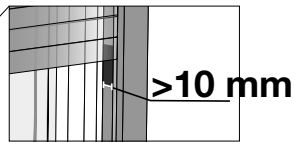
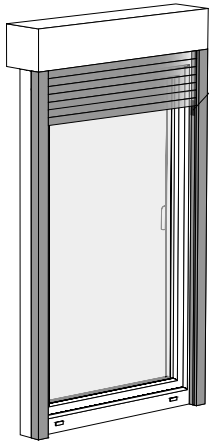

DE Lieferumfang

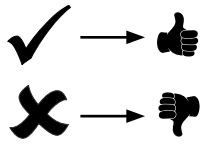
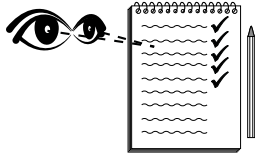

www.hecht-international.com/service

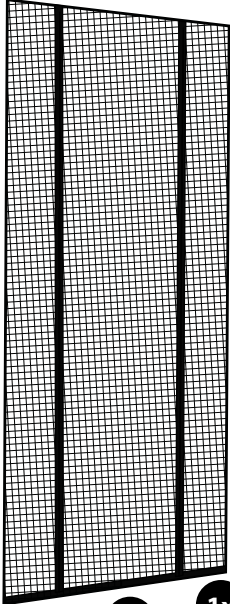

1x

1x

1x

A1

A2

A3

B

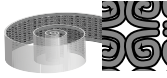

1x

C



1x

D

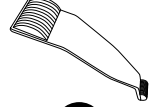

1x

E

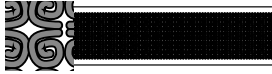

2x

F

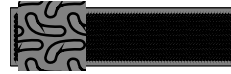

2x

G



4x

DE Montage

1

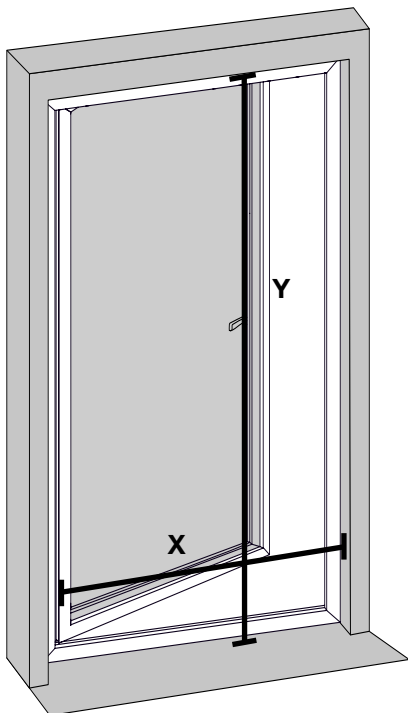

X = _____ cm

Y = _____ cm

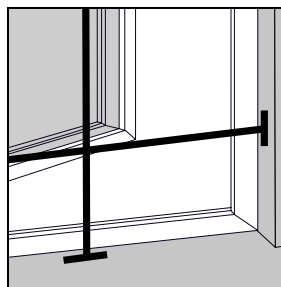
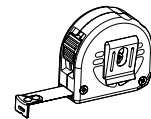

2

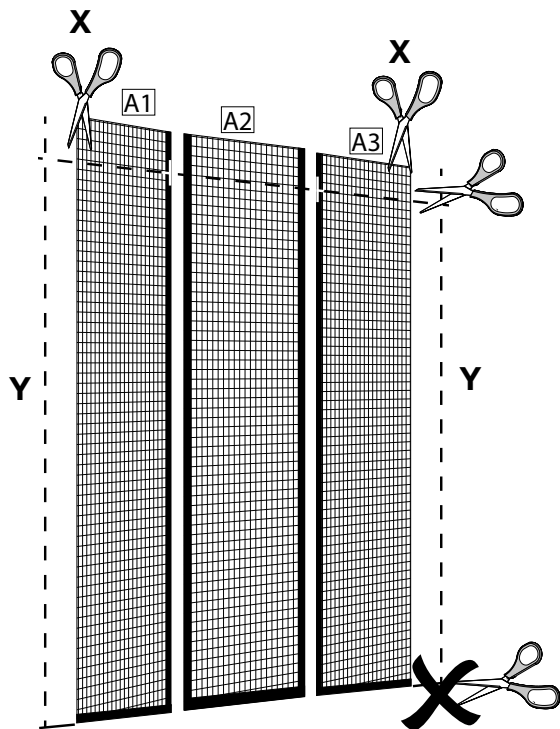
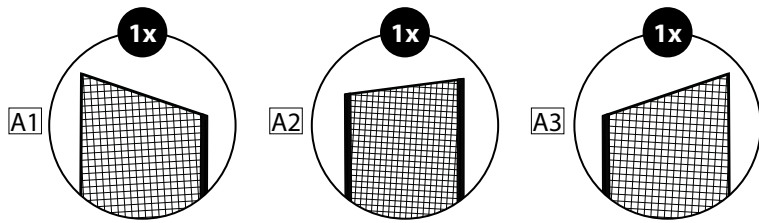

A1, A3 $X = (X - 860 \text{ mm}) / 2 + 30 \text{ mm}$

A1, A2, A3 $Y = Y + 25 \text{ mm}$

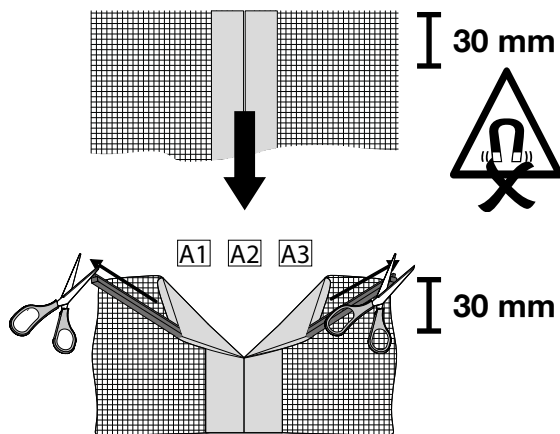
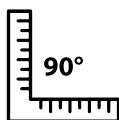

3

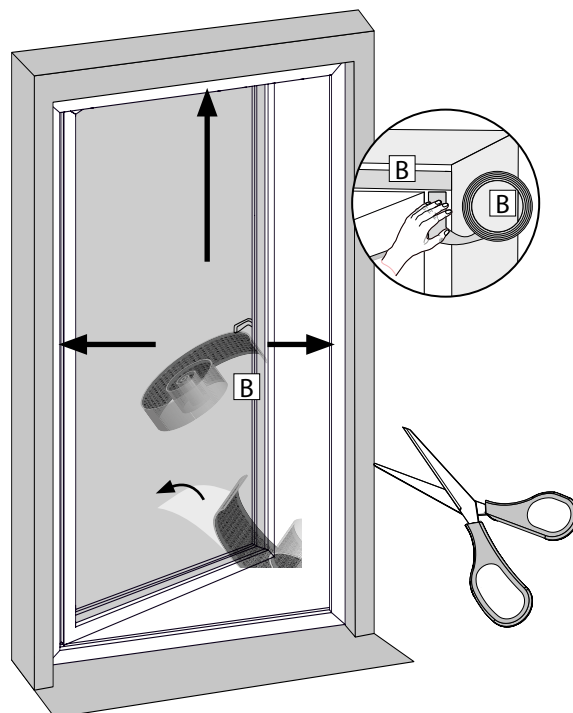
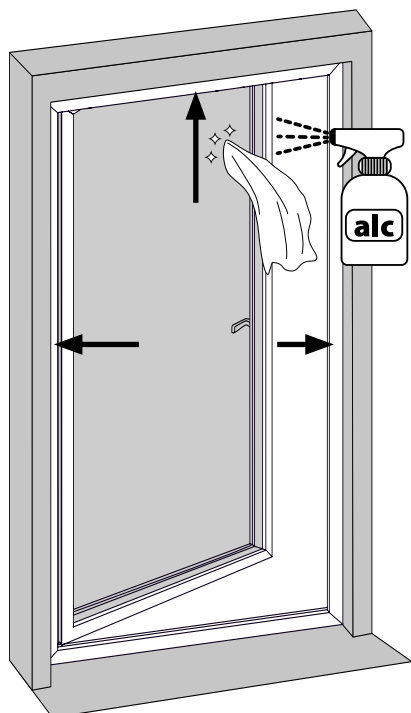
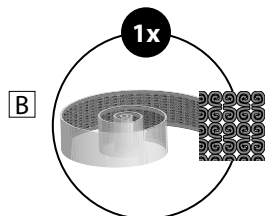

4

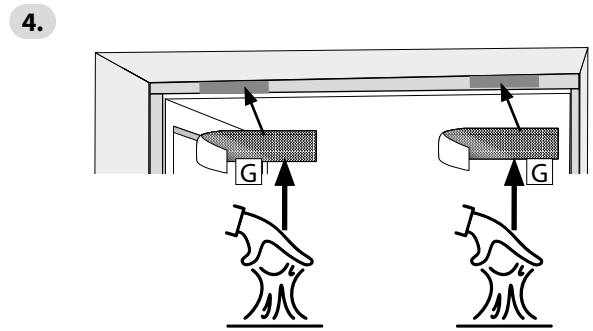
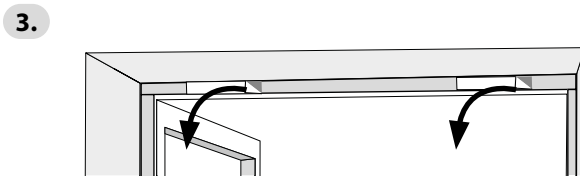
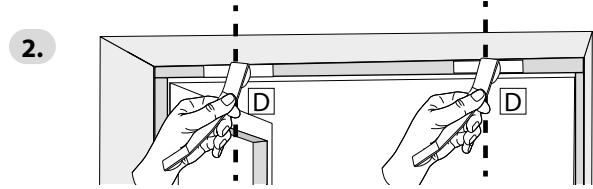
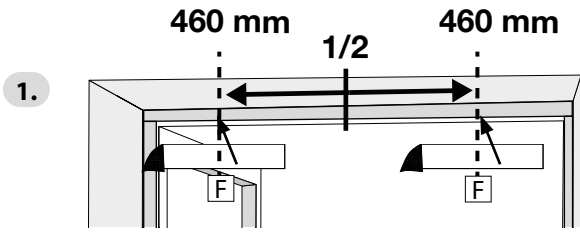
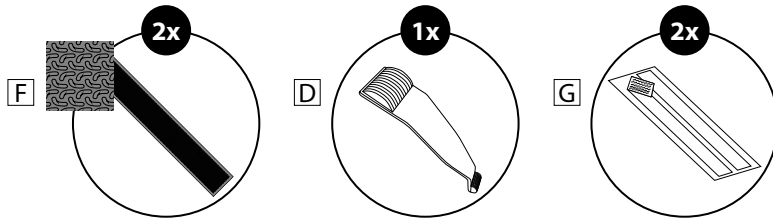

5

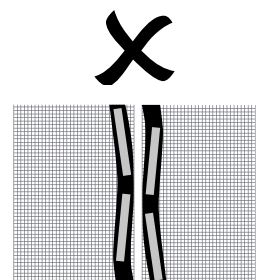
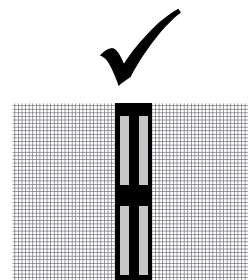
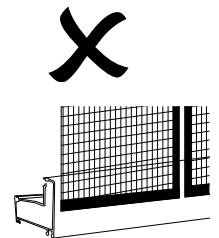
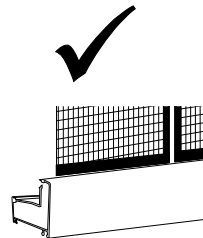
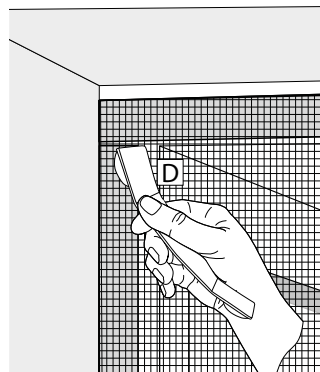
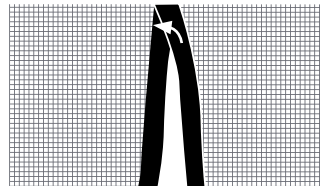
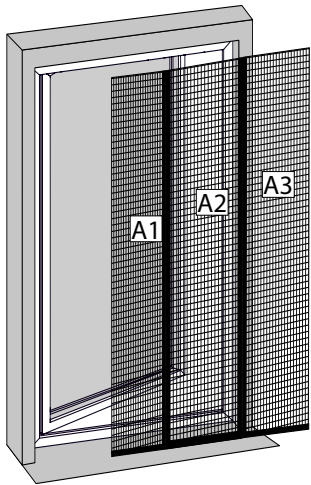
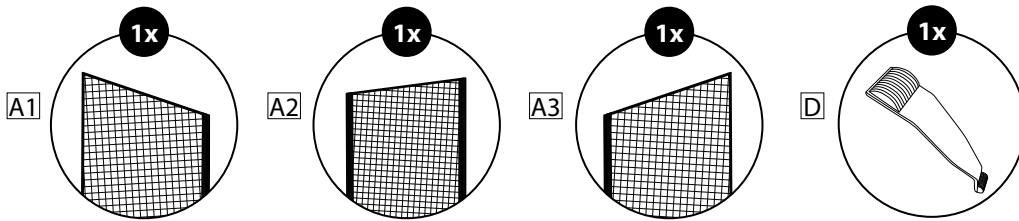

6

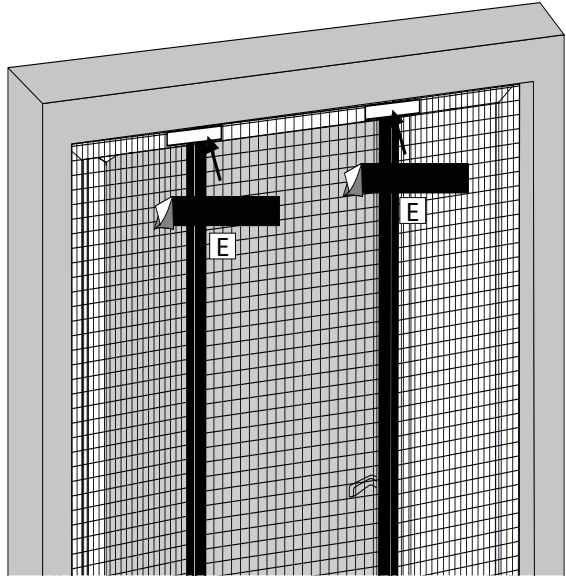
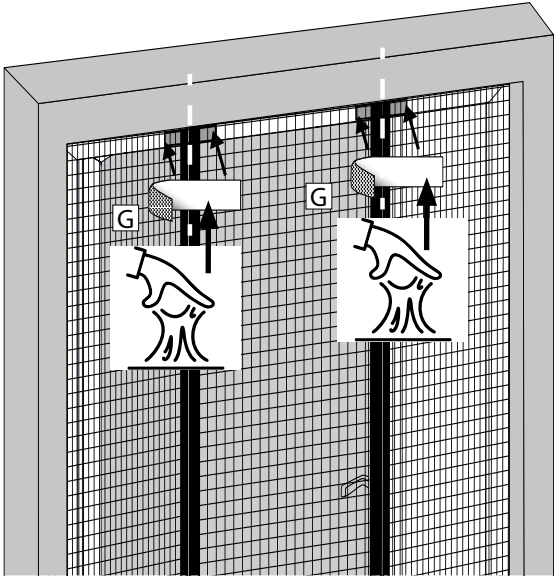
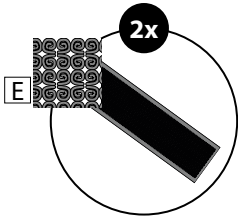
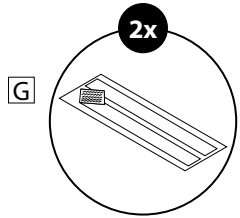

7

